

2026年 4月

デスクトップPC用電源 HPCSA-1500P series



ATX Power Supply

CONTINUOUS MAX. : 1200 W

PEAK POWER : 1500 W

GPUサーバーに適した大容量ATX電源 HPCSA-1500P series

24時間365日、過酷な長期運用に耐える高信頼性

ピーク:1500W 連続:1200W



ディープラーニングやレンダリングなどに最適なGPUサーバー向け大容量電源

期待寿命10年以上の長寿命設計

高効率

HPCSA-1500Pは、負荷率50%~100%の高負荷時に高い効率になるよう設計されており、ディープラーニングなど常に高負荷で稼働するGPUサーバーに対して高い信頼性を確保し、安定したシステム運用が可能です。

効率グラフ

※実測の一例

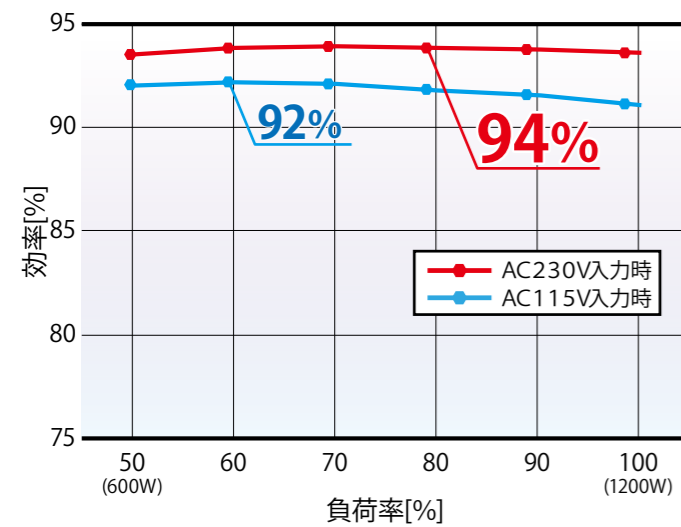

温度可変速ファン採用で静音化

電源の内部温度が低い時はファンの回転数を低下させ、静音化や省エネを実現しています。また、内部温度が低い時はファンを完全に停止させ、内部温度が高くなると回転させるセミファンレスモード、冷却を重視しファンを常時最高回転させる強制最高回転モードなど、使用環境や目的に合わせて動作設定を行うことが可能です。

AC230V入力で94%typの高効率を実現

温度可変速ファン採用で静音設計

低ノイズ

ノイズフィルター回路の強化や部品配置の最適化などにより、雑音端子電圧は電源単体でもVCCI Class Bをクリア。外部にノイズフィルターを設置する必要が無く、コストダウンと工数負担削減に貢献します。

雑音端子電圧特性

※実測の一例

【AC230V, 定格負荷時】

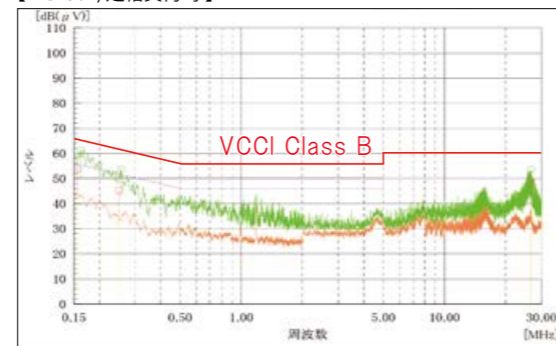

【AC100V, 定格負荷時】

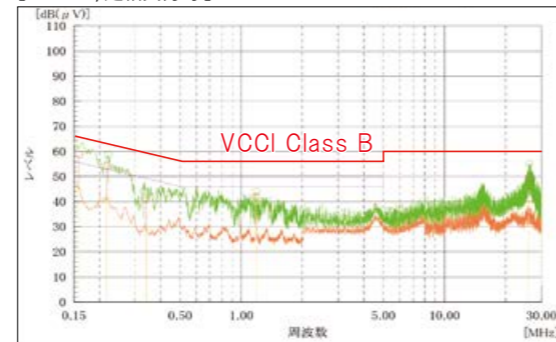

高品質・高信頼のものづくり

独自の熱解析シミュレーションを活用した部品の最適なレイアウト設計を行い、安心・安全の国内で生産しています。また、世界中のお客様が電源に求める様々な要求に応えるため、評価試験を徹底的に行い、弱点を炙り出し改善することで定格出力で24時間365日の過酷な長期運用に耐える高信頼性を実現しました。

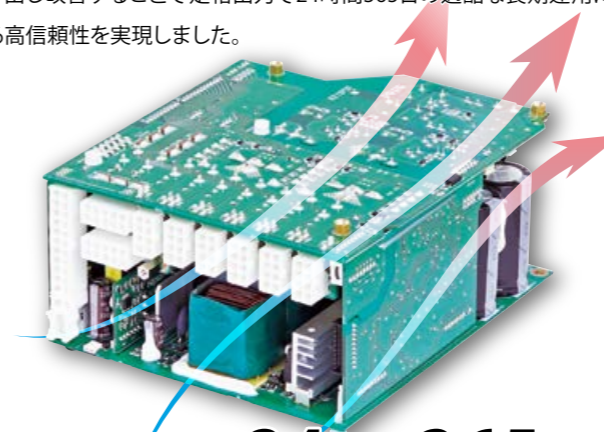

定格出力で**24時間365日**
過酷な**長期運用**に耐える

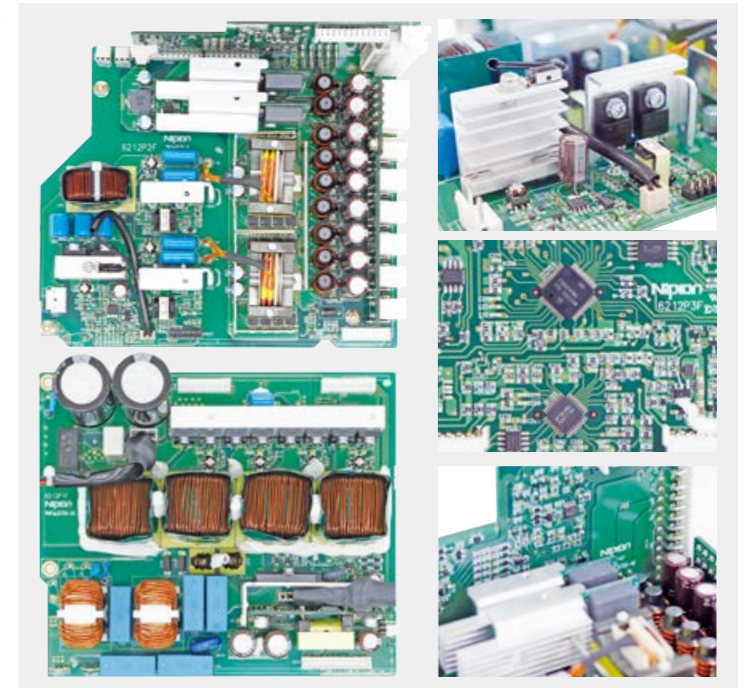

出力仕様

出力電圧	MAIN/HD		12V						MAIN/HD		
	+3.3V	+5V	+12V1	+12V2	+12V3	+12V4	+12V5	+12V6	+12V7	-12V	+5VSB
連続最大電流/電力	25A	25A	24A	24A	24A	24A	24A	24A	24A	1A	3A
	合計 207.5W		合計 1200W						合計 15W		
			合計 1200W								
ピーク電流/電力 (5s以内)	30A	30A	32A	32A	32A	32A	32A	32A	32A	1.2A	4A
	合計 207.5W		合計 1500W						合計 20W		
			合計 1500W								
最小電流	0A	0A	0A	0A	0A	0A	0A	0A	0A	0A	0A

構成イメージ

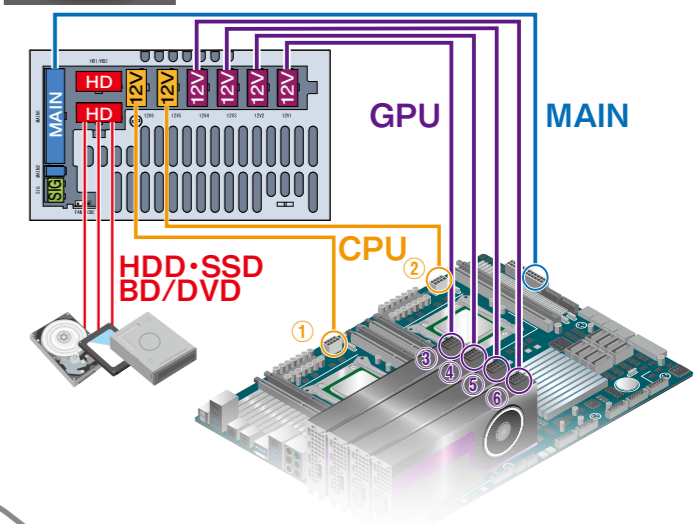

12V-2×6 対応モデル ラインアップ



型式: **HPCSA-1500P-E2H**

出力電圧	+3.3V	+5V	+12V	-12V	+5VSB
連続最大電流/電力	25A	25A	100A	1A	3A
	合計 207.5W		合計 1200W		合計 15W
			合計 1200W		
ピーク電流/電力 (5秒以内)	30A	30A	125A	1.2A	4A
	合計 207.5W		合計 1500W		合計 20W
			合計 1500W		
サイズ	150W×85H×200D (mm)				

PCI Express 5.1 対応GPUの要件に準拠した12V-2×6ケーブルに対応。大電流時でも安定した出力を維持し、最新のシステム環境においても優れた安定性と信頼性を発揮します。

12V-2×6ケーブル『WH-G160808-700』

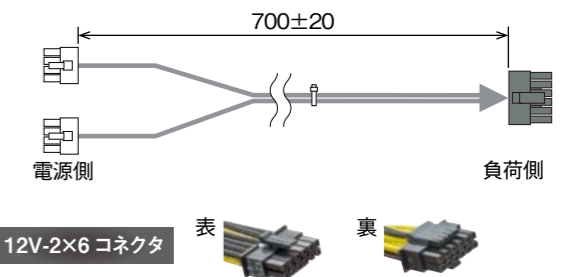

※12V-2×6ケーブルは対応した電源でご使用ください。

デスクトップPC用電源 HPCSA-1500Pシリーズ

大容量・高効率ATX電源!



RoHS指令
対応品
RoHS Directive

ATX
連続最大 **1200W** ピーク **1500W**

型式	機能の主な違い
HPCSA-1500P-E2S	
HPCSA-1500P-E2H	12V-2×6ケーブル対応
■型式説明 HPCSA-1500P-E2* ① ② ③ ④ ⑤ ⑥	①シリーズ名 ②出力容量 ③ピーク出力対応 ④EPS出力 ⑤+3.3V出力付 ⑥Sスタンダード(標準) H:12V-2×6ケーブル対応

特長

- 最大効率94%typを実現 (AC230V入力時、実測の一例)
- 産業用に適した、両面スルーホール基板使用
- 同期整流回路やSiCダイオードなどの採用で高効率を実現
- 全出力最小負荷電流0A仕様
- 温度可変速ファン採用、静音化を実現
- 安全規格(IEC/UL/GSA62368)取得

取得安全規格	UL	CSA	EN	CE	CCC
信頼性グレード	HFA	FA	HOA	OA	

●機能



●入力

AC入力	85V~264V(ワールドワイド入力、PFC搭載)
------	---------------------------

●出力 (HPCSA-1500P-E2S)

出力電圧	+3.3V	+5V	+12V1	+12V2	+12V3	+12V4	+12V5	+12V6	+12V7	-12V	+5VSB
最大電流/ 最大電力(連続)	25A 25A	24A 24A	24A 24A	24A 24A	24A 24A	24A 24A	24A 24A	24A 24A	24A 24A	1A 1A	3A 3A
合計	207.5W			1200W			15W				
ピーク電流/ ピーク電力(5s以内)	30A 30A	30A 30A	32A 32A	32A 32A	32A 32A	32A 32A	1.2A 1.2A	4A 4A			
合計	207.5W			1500W			20W				
最小電流	0A	0A	0A	0A	0A	0A	0A	0A			

●出力 (HPCSA-1500P-E2H)

出力電圧	+3.3V	+5V	+12V	-12V	+5VSB
最大電流/ 最大電力(連続)	25A 25A	25A 100A	100A 1A	1A 3A	3A 3A
合計	207.5W		1200W		15W
ピーク電流/ ピーク電力(5s以内)	30A 30A	30A 30A	12.5A 1.2A	4A 4A	
合計	207.5W		1500W		20W
最小電流	0A	0A	0A	0A	0A

●外形

W×H×D(mm)	150×85×200
-----------	------------

●出力コネクタ(オプション品)

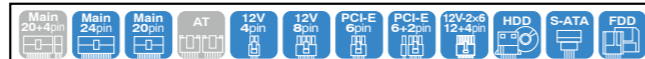

※ 12V-2×6コネクタはHPCSA-1500P-E2Hに対応

一般仕様 (特に規定がない場合は、常温・常湿環境条件にての規定)

種別	項目	仕様	測定条件等
交流入力	定格電圧	AC100-240V[AC85*~264V(注1)]	ワイドレンジ *下記<図1>低入力電圧ディレーティング図参照
	入力周波数	50/60Hz	許容範囲47-63Hz
	効率	90% typ(AC100V), 91% typ(AC240V) 特性データ有(図5)	定格出力時
	力率	96% 以上(AC100V), 90% 以上 (AC240V) 特性データ有(図6)	
	突入電流(注2)	31A peak(AC100V), 75A peak(AC240V) 特性データ有(図7)	定格出力、コールドスタート(25°C)
	入力電流	13.3A typ(AC100V), 5.5A typ(AC240V) 特性データ有(図5)	定格出力時
出力	定格電圧	+3.3V +5V +12V1 +12V2 +12V3 +12V4 +12V5 +12V6 +12V7 -12V +5VSB	入出力特性測定時の基準値
	定格電流	8A 9A 13.5A 13.5A 13.5A 13.5A 13.5A 13.5A 12A 0.5A 1A	
	最大電流、電力	25A 25A 24A 24A 24A 24A 24A 24A 24A 1A 3A	最大出力電力1200W
		82.5W 125W 288W 288W 288W 288W 288W 288W 288W 12W	ディレーティング条件参照
		207.5W 以下	1200W 以下
	ピーク電流、電力	30A 30A 32A 32A 32A 32A 32A 32A 32A 1.2A 4A	ピーク出力電力1500W
		99W 150W 384W 384W 384W 384W 384W 384W 384W 14.4W	ただし、5秒間以内とし、繰り返し定格は時比率 10%以下(下記<図2>時比率図参照)とする
		207.5W 以下	1500W 以下
	最小電流	0A 0A 0A 0A 0A 0A 0A 0A 0A 0A 0A	
	総合電圧精度(%)	±5以下 ±5以下 ±5以下 ±5以下 ±5以下 ±5以下 ±5以下 ±5以下 ±5以下 ±5以下 ±5以下	電圧測定場所は、電源の出力コネクタ端子部分とし、受け側コネクタの接触抵抗による電圧降下分は含まない 出力コネクタよりリードを引き出し、47μFの電解コンデンサと0.1μFのセラミックコンデンサを付加し測定 特性データ有(図8)
保護	過電流保護	動作値(A) 31以上 31以上 33以上 33以上 33以上 33以上 33以上 33以上 33以上 33以上 短絡保護	測定電圧以外は無負荷にて測定
		方式 +3.3V, +5V, +12V1, +12V2, +12V3, +12V4, +12V5, +12V6, +12V7, -12Vの全出力を停止	+5VSB短絡時全出力停止(自動復帰)
		復帰 AC入力の再投入またはPS_ON#信号'H'→'L'	入力再投入間隔の目安 AC100V:10s以上, AC240V:20s以上 (+5VSBについてはリセット時間を規定しない)
	過電圧保護	動作値(V) 3.8~4.3 5.7~7.0 13.4~15.6	- 5.7~7.5
	方式 +3.3V, +5V, +12V1, +12V2, +12V3, +12V4, +12V5, +12V6, +12V7, -12Vの全出力を停止	- 全出力停止	
	復帰 AC入力の再投入またはPS_ON#信号'H'→'L'	- AC再投入	入力再投入間隔の目安 AC100V:10s以上, AC240V:20s以上 (+5VSBについてはリセット時間を規定しない)
環境	使用温度/湿度	0-60°C*/10-90%	*下記<図3>温度ディレーティング図参照
	保存温度/湿度	-20-70°C/10-95%	結露しないこと
	振動	加速度2G, 振動周波数10-55Hz, IにおいてX-Y-Z三方向共掃引サイクル数各10回に耐えること	結露しないこと
	衝撃	底面の一辺を軸として傾け、高さ50mmより落下させる。各四辺について3回行い機能を損じないこと	JIS-C-60068-2-6 非動作時
絶縁	絶縁耐電圧	AC入力-FG・DC出力間: AC1500V/分	カットオフ電流10mA
	絶縁抵抗	AC入力-FG・DC出力間: 50MΩ以上	DC500Vにて
	漏洩電流	0.5mA 以下(AC100V)/1.0mA 以下(AC200V)/1.2mA 以下(AC240V) 特性データ有(図8)	IEC62368準拠
EMC	ラインノイズ耐カ	±2000V(パルス幅100/1000ns 繰返し周期30-100Hz, ノーマル/コモンモード・正/負極性各10分間)	出力の直流変動および誤動作を生じないこと
	静電気放電	EN61000-4-2 準拠	
	放射線無線周波電磁界	EN61000-4-3 準拠	
	ファーストランジェントバースト	EN61000-4-4 準拠	
	雷サージ	EN61000-4-5 準拠	
	伝導線無線周波電磁界	EN61000-4-6 準拠	
	電源周波数磁界イミュニティ	EN61000-4-8 準拠	
	電圧ディップ/変動	EN61000-4-11 準拠	
	雑音端子電圧	VCCI-B, FCC-B, CISPR32-B, EN55032-B準拠 特性データ有(図9,10)	電源単体にて測定
	高調波電流規制	IEC61000-3-2 クラスA 準拠	定格入出力時
その他	安全規格	UL62368, CSA62368-1(c-UL)取得, EN62368準拠, 電安法(省令2項)準拠, CE Marking(LVD, EMC)	
	冷却方式	強制空冷(温度検出型可変速ファン内蔵)	使用温度・負荷条件にて回転数が変化する
	出力GND接地	シャーシ(FG)に接続	
	出力保持時間	AC断→PWR_OK hold up 16ms 以上 特性データ有(図15)	定格出力時
	信頼性グレード	FA(産業用機器グレード、両面スルーホール基板使用)	弊社規定による
	MTBF	70,000 H min	EIAJ RCR-9102 による
	質量	2.6 kg typ	
無償修理期間	納入後3年間とし、弊社の責による不具合品が発生した場合には無償修理または交換とする	製品仕様書範囲外にての誤使用等による場合を除く	

(注1) 定格出力時の入力電圧限度値

(注2) 入力ノイズフィルタ部X-コンデンサへのマイクロ秒オーダー(100us以下)の突入電流、およびPS_ON=L入力後の過渡電流については規定しない

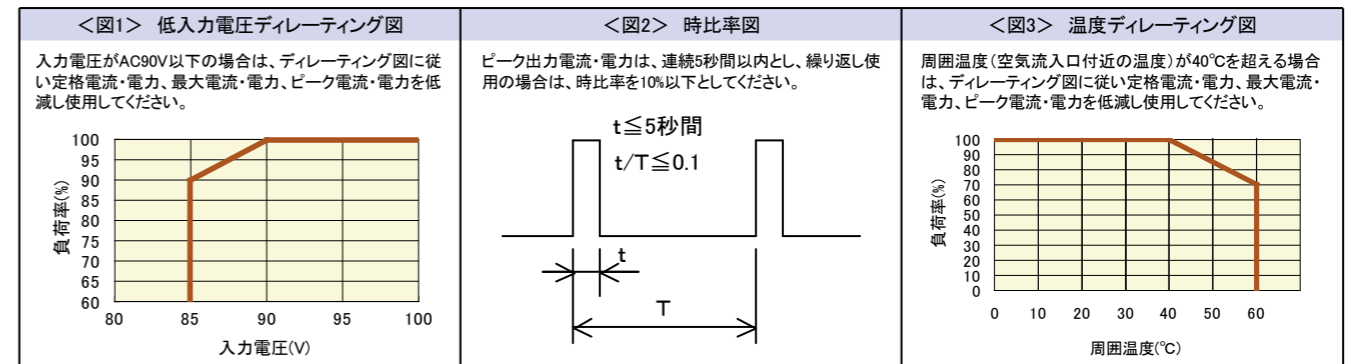

信号入出力仕様 (特に規定がない場合は、常温・常湿環境条件にての規定)

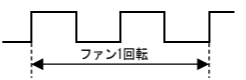
種別	項目	仕様	備考
入力信号	出力ON/OFFコントロール信号 (PS_ON#)	'H' 又は 'OPEN' 入力時+3.3V、+5V、+12V1~7、-12V出力を停止する。 (PS_ON再投入間隔10s以上)	
	+3.3V SENSE*	+3.3V出力の電圧検出用入力端子。 負荷端に接続することにより出力ケーブル等の+側のラインドロップを補償する。	
	FANコントロール信号 (FAN_C)	ファンモーターのコントロール端子 'L' 入力時、ファンモーターを強制的に最高速で回転させる。	
出力信号	出力正常信号(PWR_OK)	出力正常時 'H' 信号を出力する。(検出遅延時間:100~500ms)	
	ファンモニタ信号(FAN_M)	ファンモータ1回転あたり、2周期の矩形波信号を出力する。 ファン故障等による停止時は 'L' または 'OPEN' 状態で信号が停止する。	

信号回路

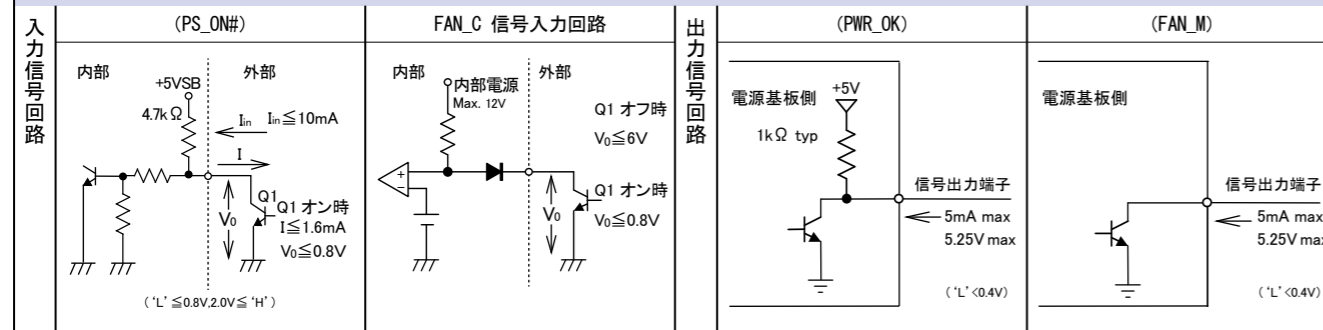

* +3.3V SENSEは負荷端にて+3.3Vへ接続してご使用ください。+3.3V出力が仕様を満足しないことがあります。

シーケンス図

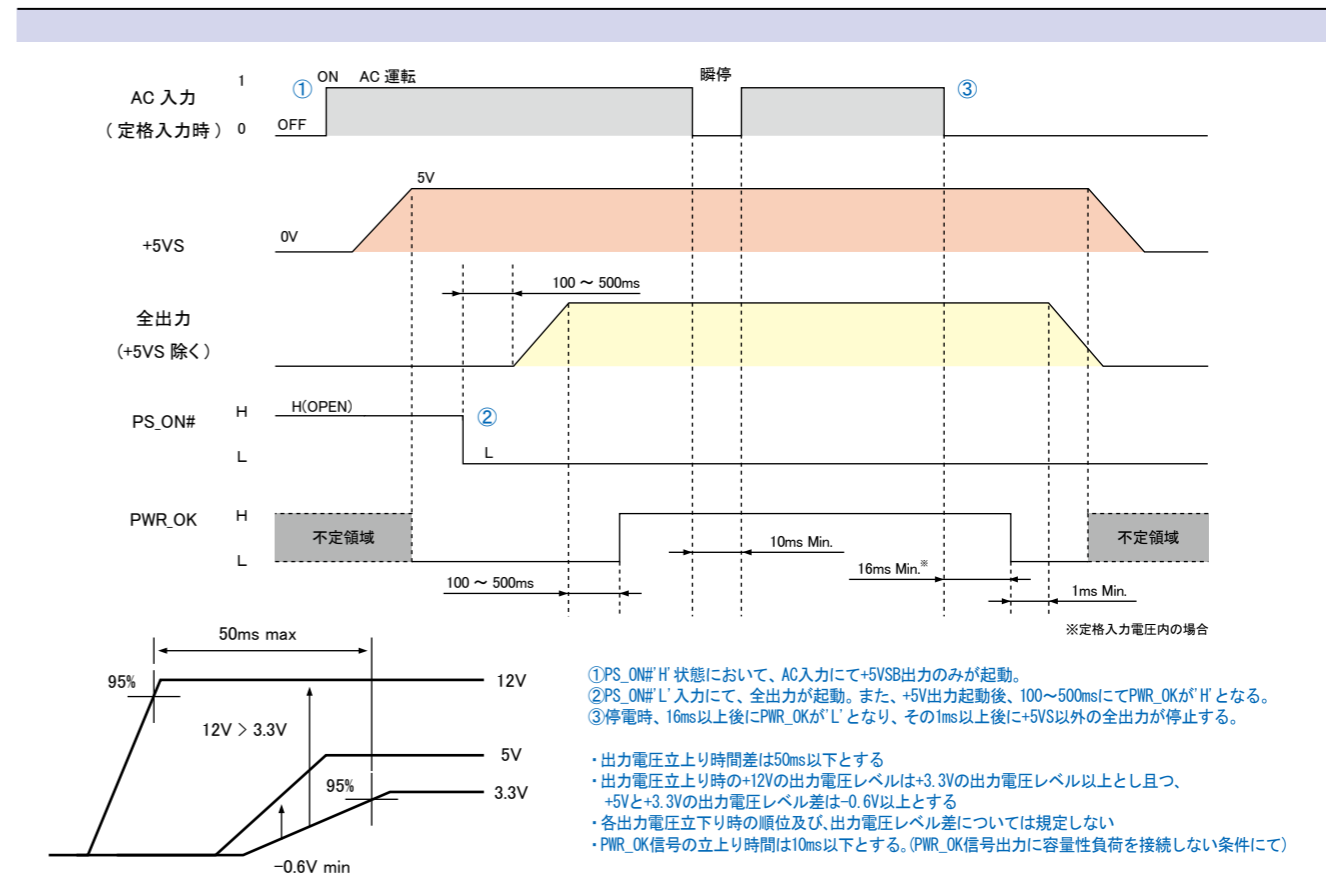

内部構造

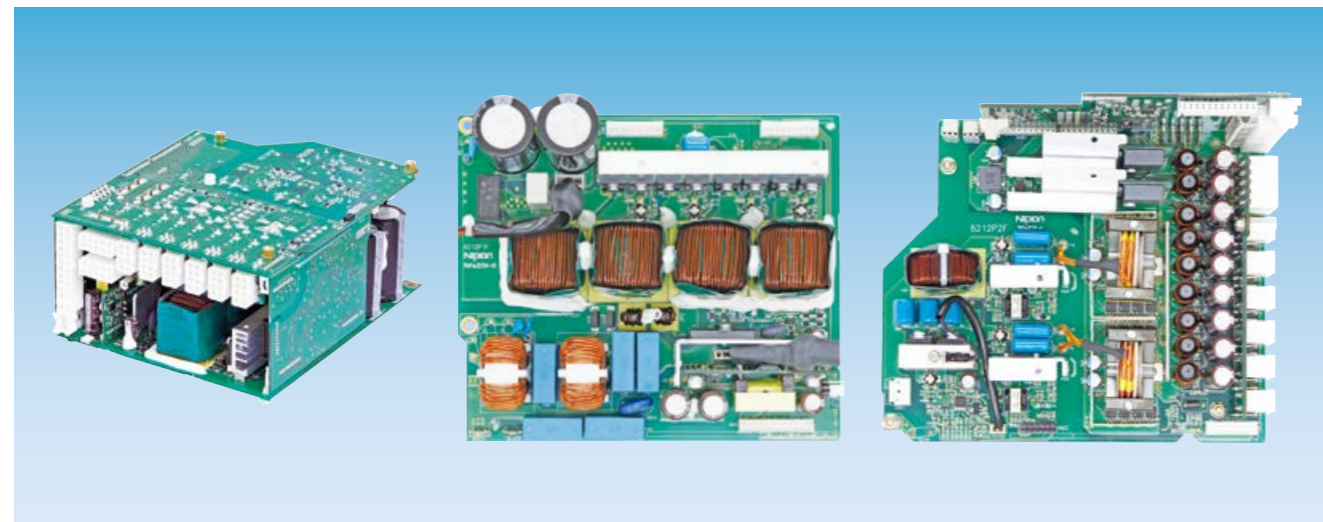

ブロック図

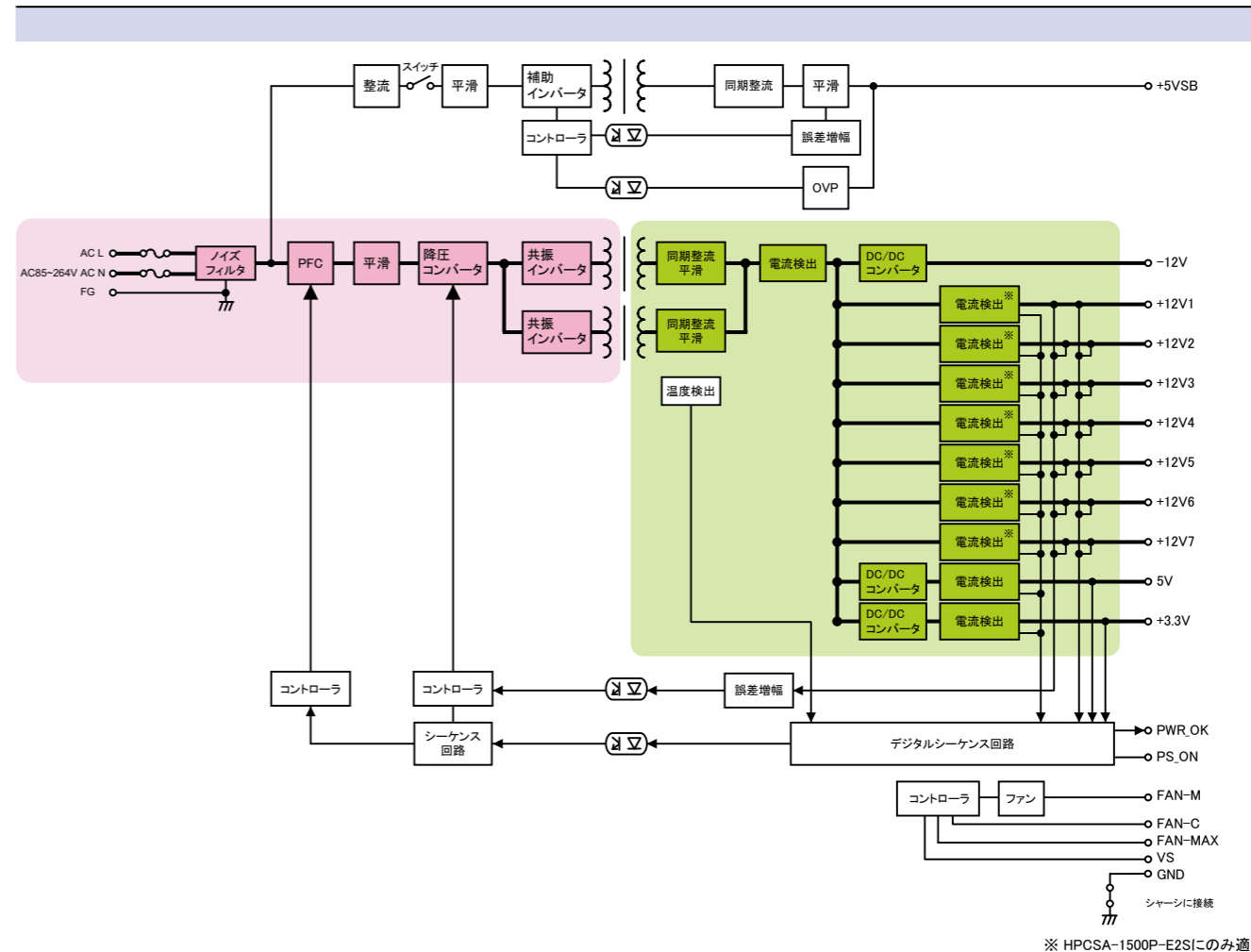

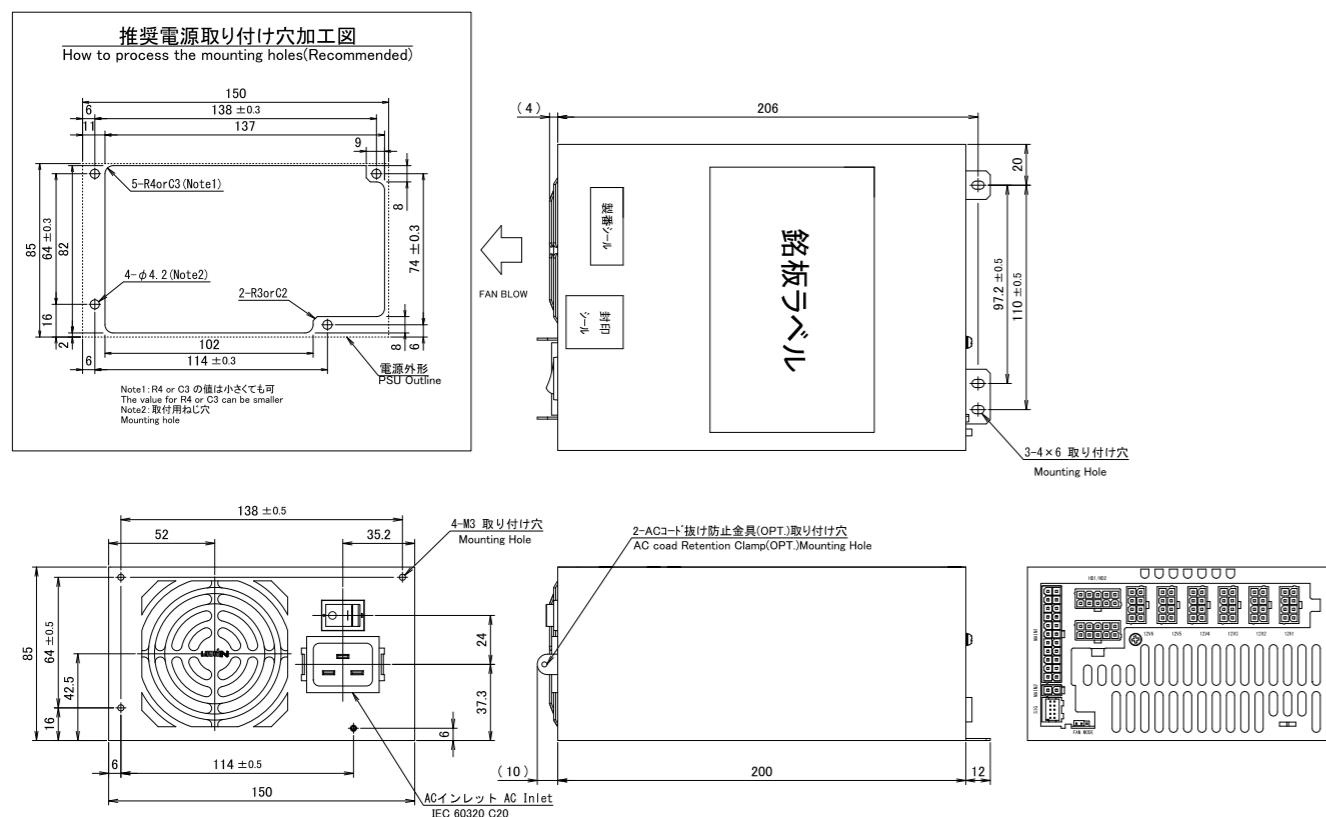

*1 特に指示がない寸公差は ±1mm とする
Dimensional tolerance shall be ±1mm unless otherwise specified.
*2 取り付けビスの電源内部長さは 5mm MAX.
The screw depth of penetration into PSU is 5mm MAX.

ピン配置図/Pin Assignment

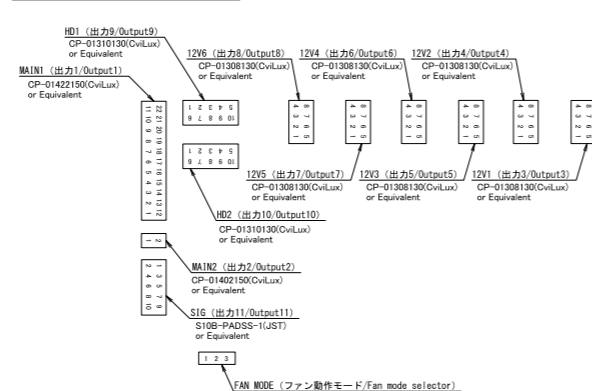

ファン動作モード切り替え方法

連続動作モード(標準)	強制最高回転モード	セミファンレスモード
ショートピン 1-2 ショート	ショートピン 2-3 ショート	ショートピン無し
<p>セミファンレスモード時ファン回転数(目安)</p> <p>回転数[min^{-1}]</p> <p>電源内部温度[$^{\circ}\text{C}$]</p>		

着脱式出力ハーネス 型式	コネクタ種類、長さ	電源ポート位置
メインパワーケーブル MAIN		
WH-M2022-500	500±10 → 20Pin	
WH-M2022-300	300±10 → 20Pin	
WH-M2422-500	500±15 → 24Pin	
12Vパワーケーブル 12V		
WH-V0808-500	500±15 → 12V 8Pin	
WH-V0408-500	500±15 → 12V 4Pin	
WH-VG208-500	500±15 → 12V 4Pin PCI-E 6Pin	
WH-VV208-500-02	500±10 → 12V 8Pin 12V 8Pin	
WH-VG208-500-02	500±10 → 12V 8Pin PCI-E 6Pin	
WH-G0808-500	500±10 → PCI-E 6+2Pin	
WH-GG208-500	500±10 → PCI-E 6Pin PCI-E 6+2Pin	
WH-GG208-500-02	500±10 → PCI-E 6+2Pin PCI-E 6+2Pin	
WH-G160808-700*	700±20 → 12V-2×6 12+4Pin 700±20 → 12V-2×6 12+4Pin	
HDパワーケーブル HD		
WH-PP610-850	550±15 → 150±15 150±15	
WH-PS610-850	550±15 → 150±15 150±15	
WH-PS710-850	550±15 → 150±15 150±15 850±15	
WH-PS810-1000	550±15 → 150±15 150±15 150±15	
SIGケーブル SIG		
WH-S0610-500	500±15 → SIG-1	
WH-S0610-500-01	500±15 → SIG-2	
WH-S0310-500	500±15 → SIG-3	

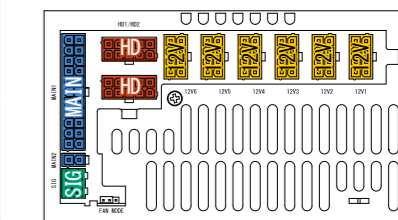

ハーネス接続可能数

MAIN	12V	HD	SIG
1本 (1型式)	6本 (6型式)	2本 (2型式)	1本 (1型式)

※HPCSA-1500P-E2Hのみ対応

ケーブル			
写真	型式	種類	内容
	WH6216-01	AC電源コード	AC125V 15A (耐トラッキング対応)【PSE】
パーツ			
写真	型式	種類	内容
	ACC6212	AC電源コード 抜け防止金具	AC電源コード (WH6216-01) の抜け防止金具。

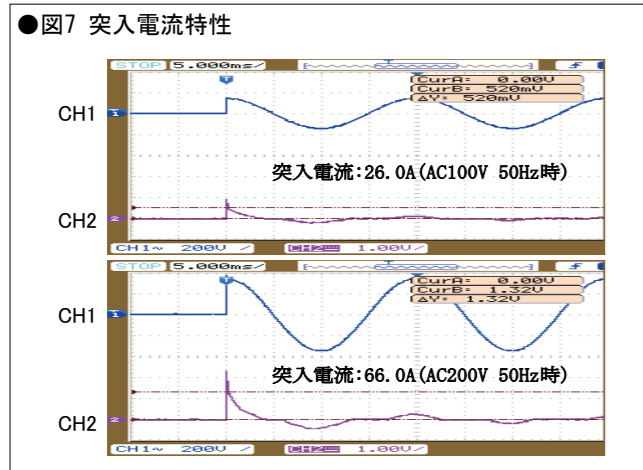
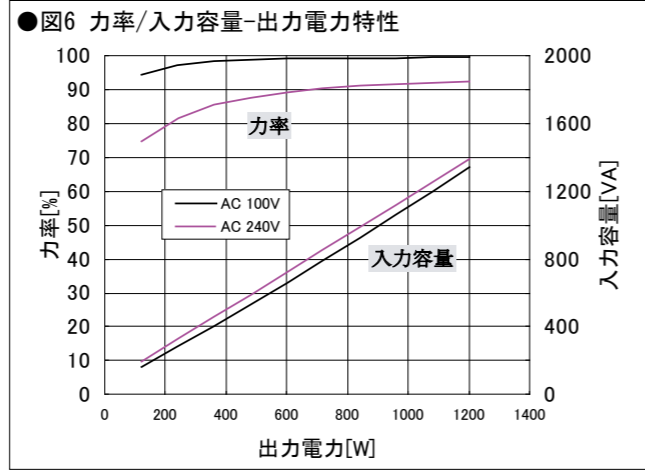
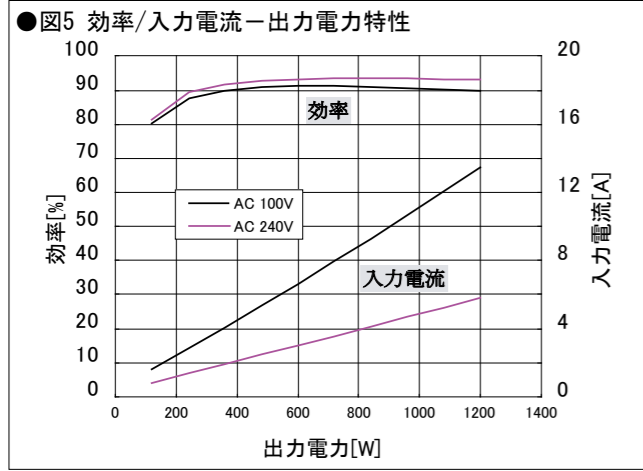

●図8 漏洩電流特性

入力条件: AC100V, 200V, 240V
負荷条件: 定格負荷, 最小負荷

	定格負荷	最小負荷
AC 100V	0.20mA	0.22mA
AC 200V	0.45mA	0.46mA
AC 240V	0.54mA	0.56mA

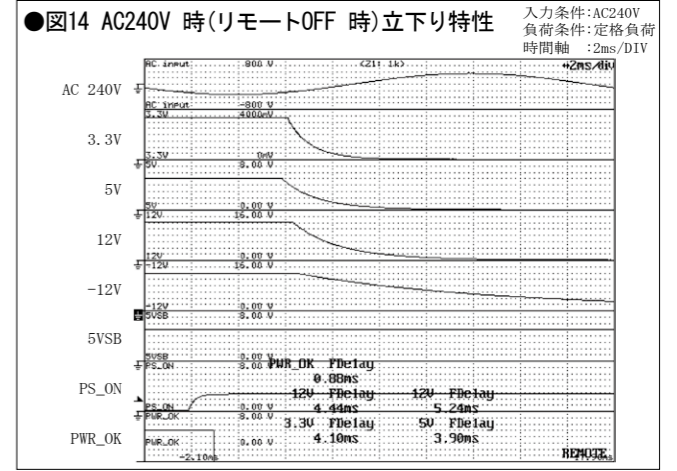
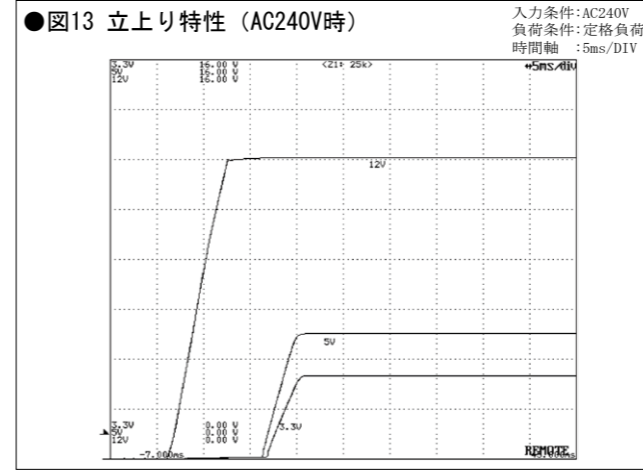
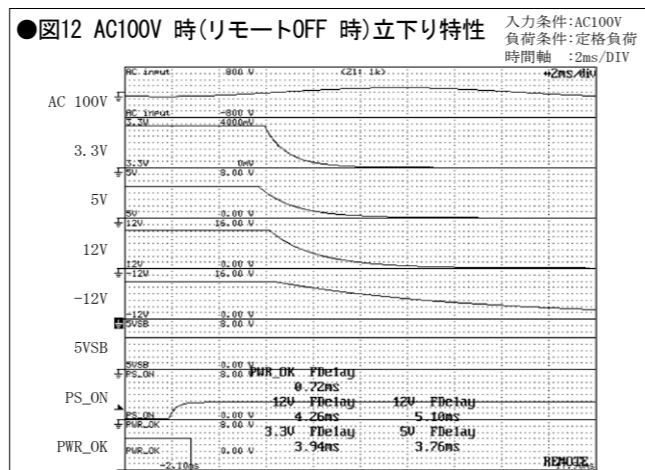
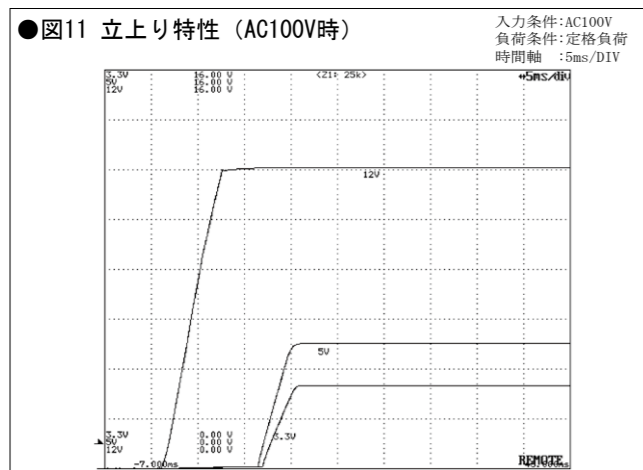
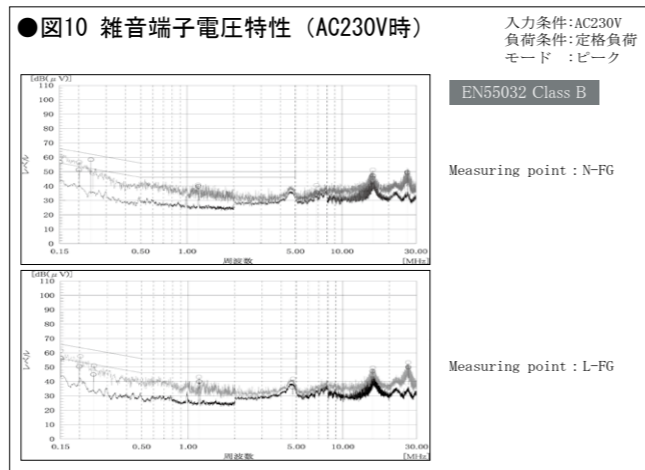
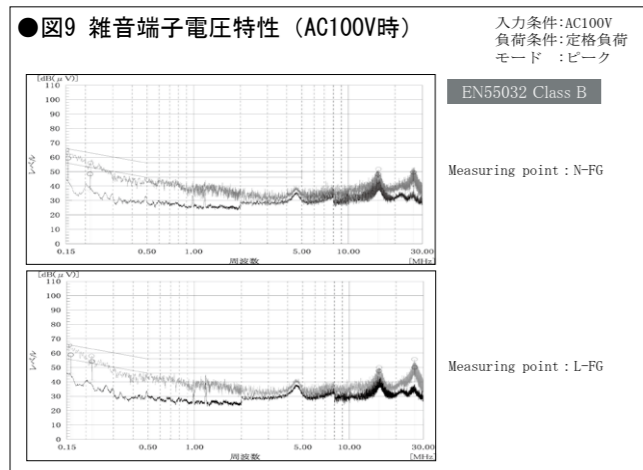

●図15 出力保持時間特性

負荷条件: 定格負荷 (65°C: 70%負荷)

PWR_OK: PWR_OK信号が'L'となる点
出力電圧: 5VSBを除く何れかの出力電圧が95%に低下する点

Temp.	入力電圧	保持時間	
		PWR_OK	出力電圧
-5°C	100V AC	17.42ms	21.50ms
	240V AC	17.96ms	22.08ms
25°C	100V AC	18.36ms	22.62ms
	240V AC	19.72ms	23.78ms
45°C	100V AC	18.78ms	22.90ms
	240V AC	20.02ms	24.08ms
65°C (70%負荷)	100V AC	24.28ms	30.32ms
	240V AC	25.68ms	31.78ms

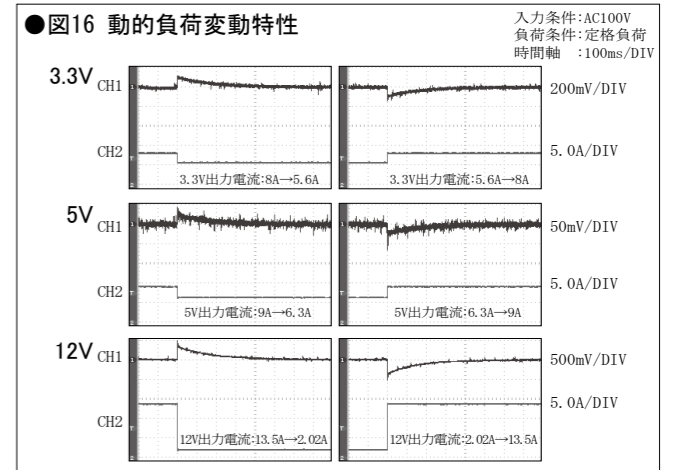

●図17 出力定電圧特性 (負荷変動)

AC入力	85V	100V	240V	264V	出力	
					最小負荷	定格負荷
12V4 出力 (最小)	12.112V	12.112V	12.119V	12.120V	0A	13.5A
3.3V 出力 (定格)	3.296V	3.296V	3.296V	3.295V	0A	9A
5V 出力 (最小)	5.014V	5.014V	5.007V	5.007V	0A	8A
5V 出力 (定格)	4.951V	4.950V	4.949V	4.949V		
12V1 出力 (最小)	12.119V	12.119V	12.126V	12.126V		
12V1 出力 (定格)	12.077V	12.078V	12.081V	12.081V		
12V2 出力 (最小)	12.113V	12.112V	12.120V	12.119V		
12V2 出力 (定格)	12.054V	12.055V	12.055V	12.056V		
12V3 出力 (最小)	12.112V	12.113V	12.120V	12.120V		
12V3 出力 (定格)	12.041V	12.042V	12.044V	12.044V		

●図18 リップル/スパイク特性

負荷条件: 定格負荷

Temp.	AC Input voltage	+3.3V		+5V		+12V1		+12V2		+12V3		+12V4	
		Ripple (mV)	Noise (mV)	Ripple (mV)	Noise (mV)	Ripple (mV)	Noise (mV)	Ripple (mV)	Noise (mV)	Ripple (mV)	Noise (mV)	Ripple (mV)	Noise (mV)
25°C	100V	19.6	67.8	13.1	67.8	9.3	54.9	13.6	65.6	28.3	52.6	19.9	66.5
	240V	17.7	49.0	12.1	55.1	8.3	47.9	11.2	51.5	15.2	55.8	12.7	49.8

Temp.	AC Input voltage	+12V5		+12V6		+12V7		-12V		+5VSB	
		Ripple (mV)	Noise (mV)	Ripple (mV)	Noise (mV)	Ripple (mV)	Noise (mV)	Ripple (mV)	Noise (mV)	Ripple (mV)	Noise (mV)
25°C	100V	13.6	65.5	28.6	53.1	20.0	66.8	16.5	51.8	15.6	57.6
	240V	11.2	51.4	15.4	56.4	12.8	50.0	17.4	48.7	17.4	79.3

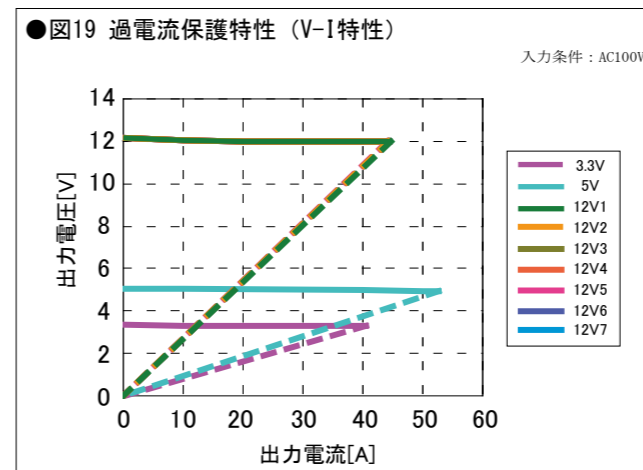

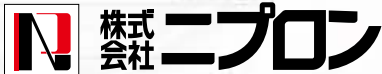

- 東部営業部 〒213-0022 神奈川県川崎市高津区千年622番地1
TEL:044-752-1101 FAX:044-777-8811
- 西部営業部 〒660-0805 兵庫県尼崎市西長洲町1丁目3番30号
TEL:06-6487-4141 FAX:06-6487-2212
- 名古屋営業所 〒461-0040 愛知県名古屋市東区矢田1丁目9番29号 栄ビル1階C号
TEL:052-602-4411 FAX:052-602-4311

Nipron Co.,Ltd.

- Sales department and R&D department
1-3-30, Nishinagasu-cho, Amagasaki-city, Hyogo, 660-0805, Japan.
TEL: +81-6-7220-3657 FAX: +81-6-6487-2212

www.nipron.co.jp

●お問い合わせは / Contact us

- 不許複製 Copyright © 2026 Nipron Co.,Ltd
- 原子力・航空機・軍事・宇宙用等の特殊用途および、人命に直接関係するものには使用しないでください。
- 本カタログに記載の会社名、製品名、ロゴマークなどは、各社の商標または登録商標です。
- 本カタログに記載の仕様、デザインなどは、予告なく変更することがあります。
- ご使用の際は、当社まで「製品仕様書」をご請求いただき、必ず製品仕様書の事項をよくご確認の上正しくご使用ください。